

folletto

VR7s

VORWERK

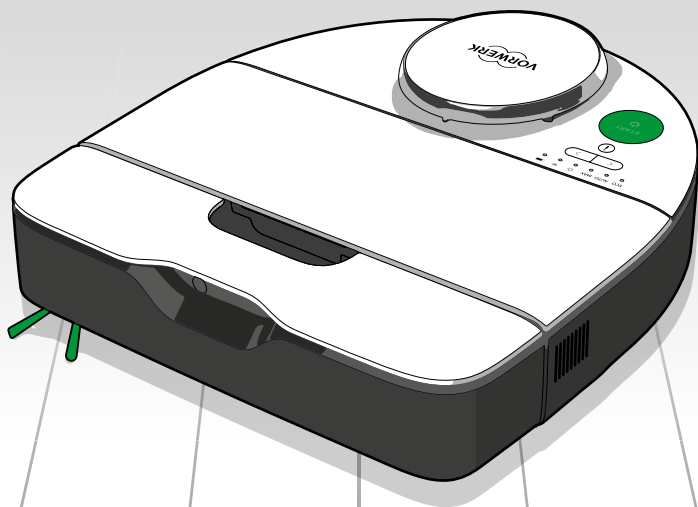

Guida rapida

IT • 26213/27315-04 • 0223

Indice

1	Robot Aspirapolvere Folletto VR7s ..	4
	Cinque punti per iniziare.....	4
	Caricare la batteria	9
	Preparare la casa	10
	Panoramica pannello di comando e indicatori a LED.....	13
	Selezionare i livelli di aspirazione e la modalità di pulizia	14
	Robot Aspirapolvere Manutenzione	17
2	Base di ricarica Folletto CB7	7
3	Base di ricarica e svuotamento Folletto RB7s	7
	Preparare la base	8
	Base di ricarica e svuotamento Manutenzione	21
4	Folletto App	11

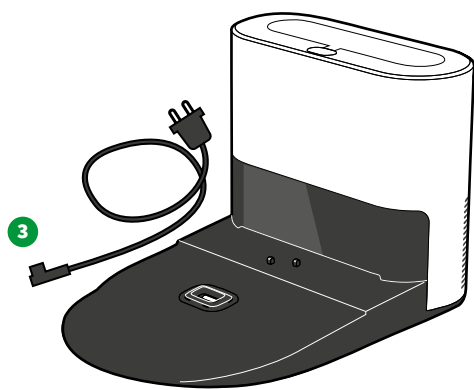
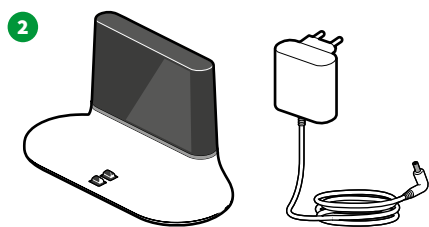
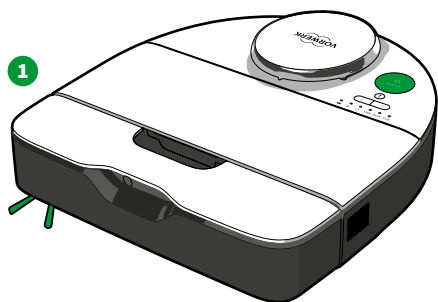

Cinque punti per iniziare

1

Conoscere il Robot Aspirapolvere

Il punto 1 descrive il robot aspirapolvere e i suoi accessori. Ora bisogna prepararlo per l'uso.

2

Preparare la base

Indipendentemente da quale delle due basi di ricarica viene utilizzata, il punto 2 illustra come preparare la base di ricarica in poche semplici mosse.

3

Caricare la batteria

La base e il Robot Aspirapolvere hanno trovato posto nella loro nuova casa. Al punto 3 viene illustrata la procedura da seguire per la prima carica.

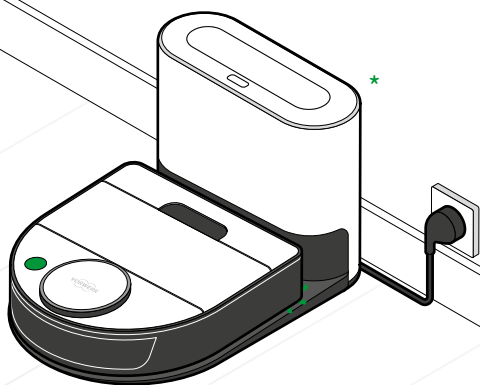

4

Preparare la casa

Mentre il Robot Aspirapolvere si carica, è possibile iniziare a preparare la casa ad accogliere il nuovo inquilino. Il punto 4 illustra gli aspetti da considerare per utilizzare il Robot Aspirapolvere senza complicazioni.

5

Configurare la Folletto App

L'ultimo punto riguarda la Folletto App, in grado di trasformare il Robot Aspirapolvere in un "dream team" per la casa.



* Le figure sono valide per entrambe le basi di ricarica; in questo caso viene mostrata la base di ricarica e svuotamento Folletto RB7s.

1

Conoscere il Robot Aspirapolvere

Rimuovere le pellicole protettive trasparenti dal Robot Aspirapolvere.

Robot Aspirapolvere Folletto VR7s e relativi componenti

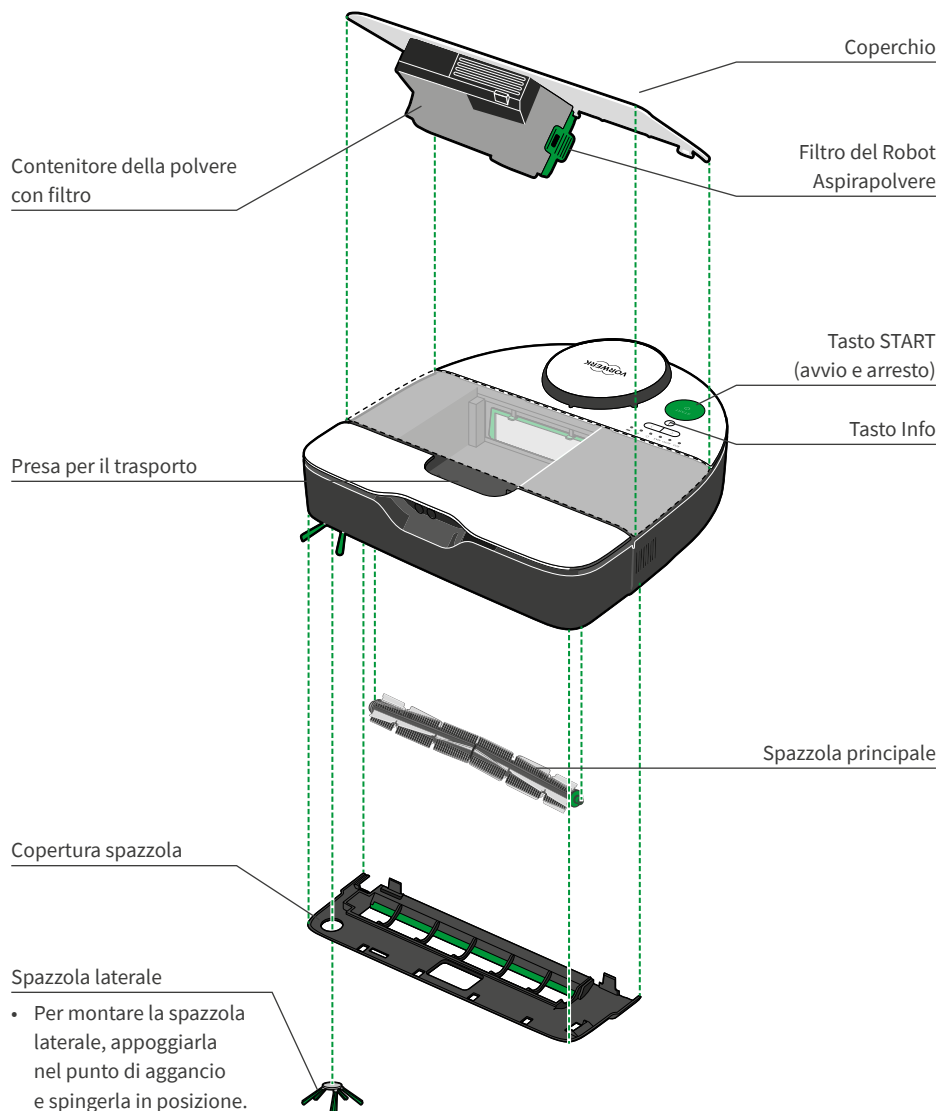

2

Preparare la base

Rimuovere le pellicole protettive trasparenti dalla base.

Messa in funzione della base di ricarica Folletto CB7

Inserire il cavo di alimentazione nella presa della base di ricarica finché il cavo non è inserito completamente. Inserire la spina in una presa. Avvolgere il cavo intorno all'avvolgicavo.

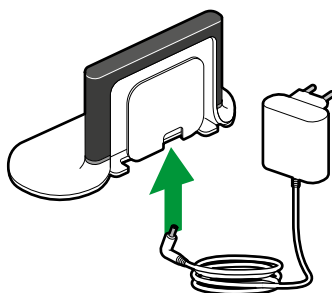
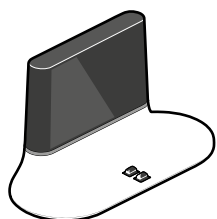

Messa in funzione della base di ricarica e svuotamento Folletto RB7s

Capovolgere la base di ricarica e svuotamento. Il collegamento elettrico si trova sul lato inferiore della base di ricarica e svuotamento.



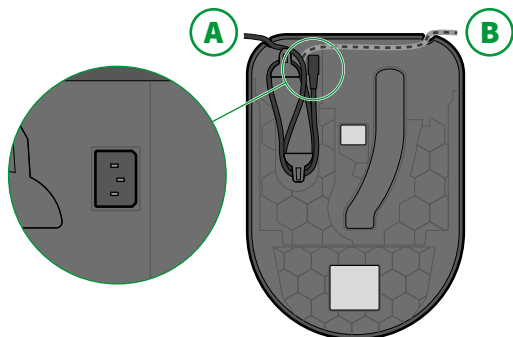
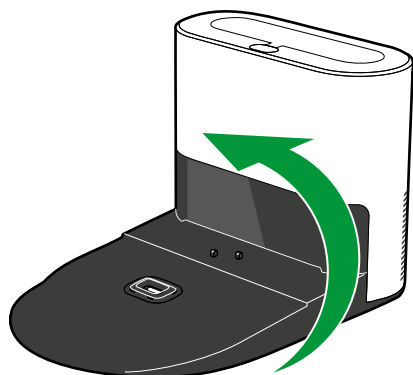

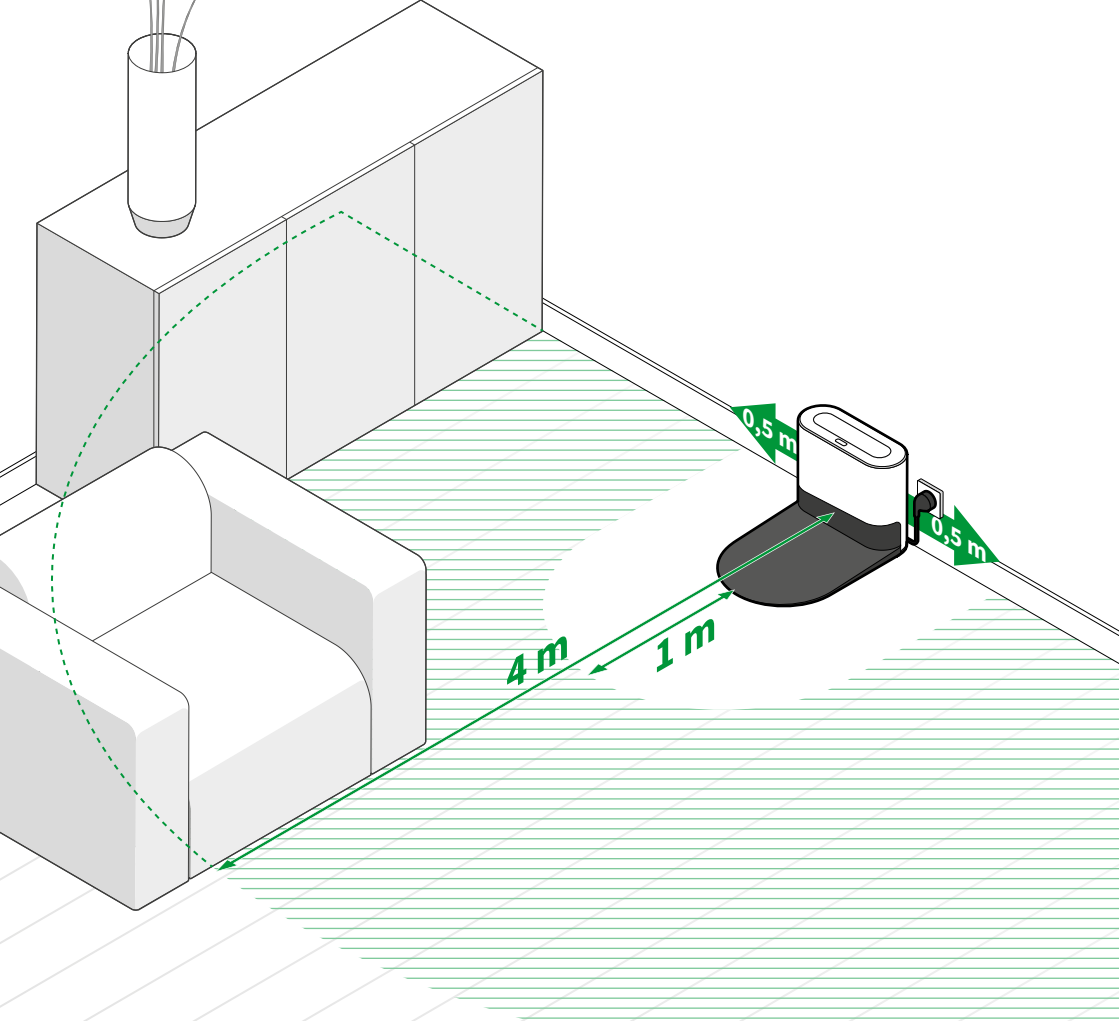
Inserire la spina nel collegamento elettrico. Avvolgere il cavo in eccesso intorno al supporto della base di ricarica e svuotamento. Sfilare il cavo utilizzando una delle due possibilità (A o B). Inserire la spina in una presa.





2 Preparare la base

Lista di controllo luogo di installazione stazione di base

- Garantire grandi punti di riferimento costanti nell'ambiente per 4 m intorno alla base 
- Segnale W-LAN sufficientemente forte 
- 0,5 m di spazio di lato 
- 1 m di spazio libero davanti alla base 

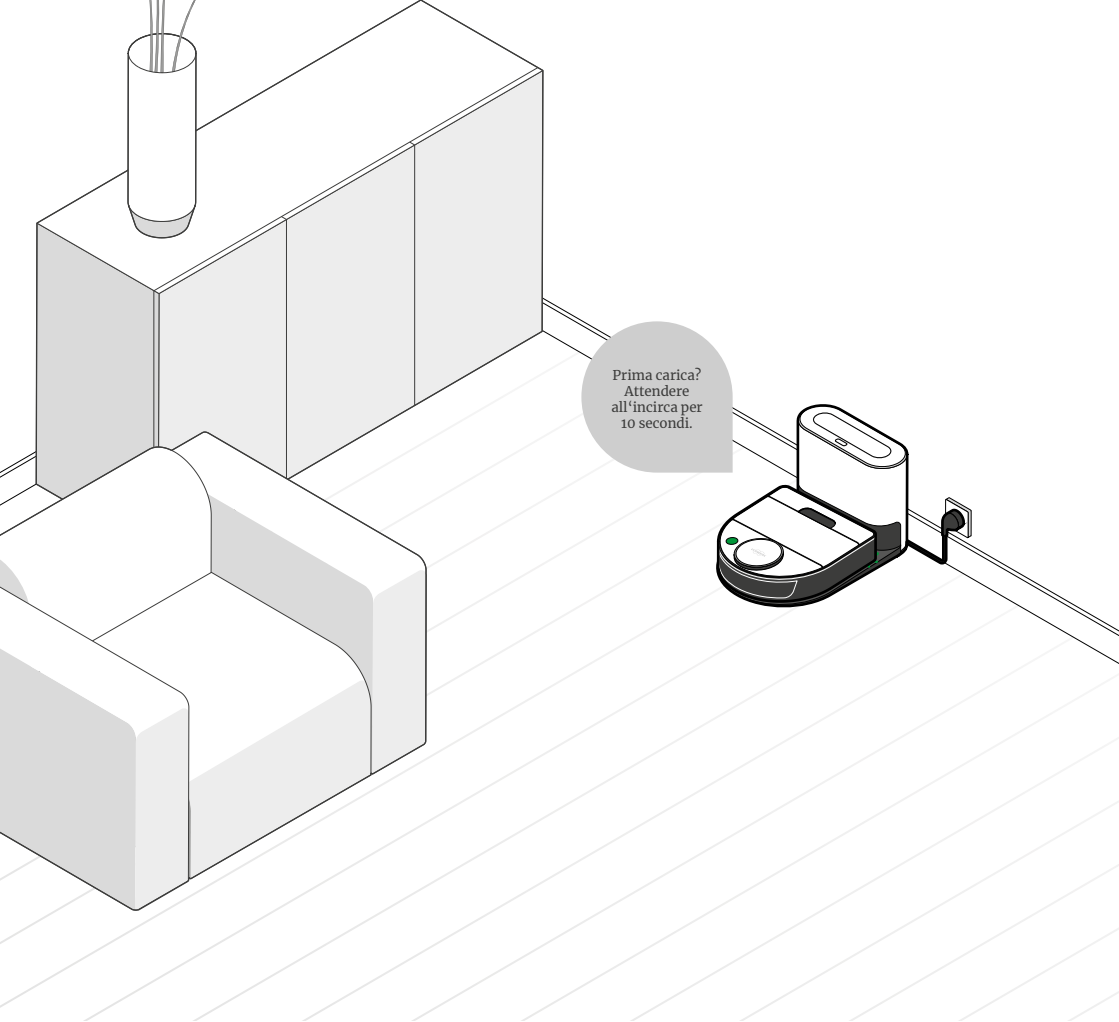

Prima carica?
Attendere
all'incirca per
10 secondi.

3

Caricare la batteria

Il Robot Aspirapolvere viene fornito non completamente carico. Appoggiare il Robot Aspirapolvere nella sua base esattamente sui contatti previsti. La base deve essere collegata alla rete elettrica. Mentre la batteria si carica, il LED Batteria lampeggia. Non appena la batteria è completamente carica, il LED Batteria passa a verde fisso.

Alla prima ricarica ci vogliono fino a 10 secondi per l'inizializzazione.

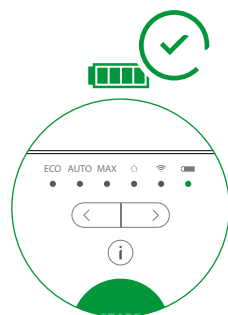

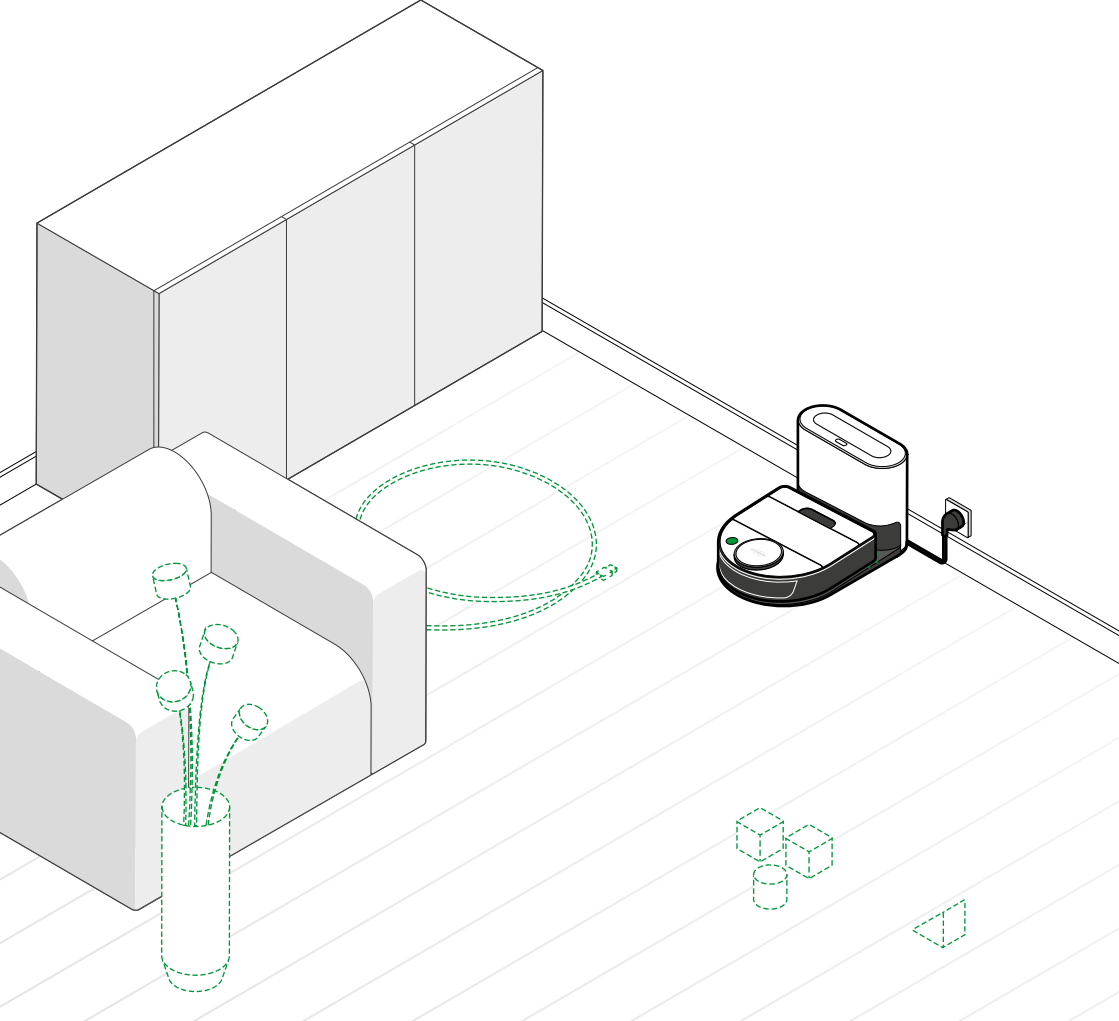

4

Preparare la casa

Lista di controllo per preparare la casa

- Nessun cavo sospeso

- Nessun pezzo di piccole dimensioni lungo il percorso

- Fissare gli oggetti che si spostano facilmente (ad es. vasi)

5

Configurare la Folletto App

Installi l'App sul
suo smartphone!
Ha bisogno di altre informazioni?
Visiti il nostro sito
www.vorwerk.it oppure
contatti il Servizio
Clienti Vorwerk.

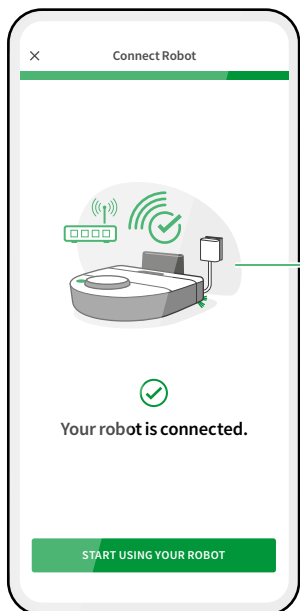
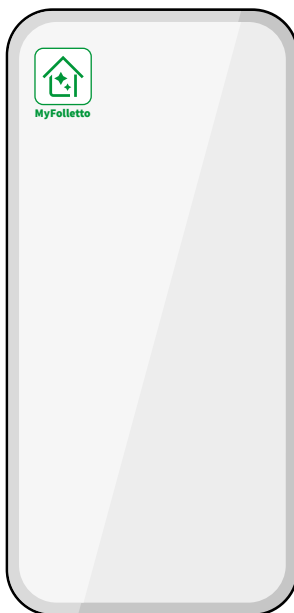

Collegare il Robot Aspirapolvere

* Funzionalità e visualizzazione possono variare.

Utilizzare la Folletto App per la pulizia con il Robot Aspirapolvere

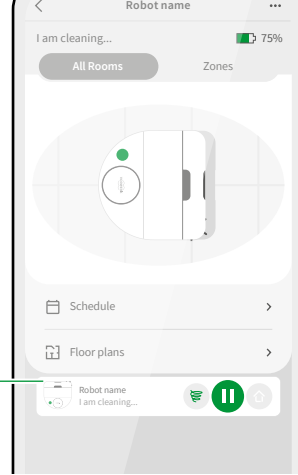

Visualizzare le mappe di pulizia

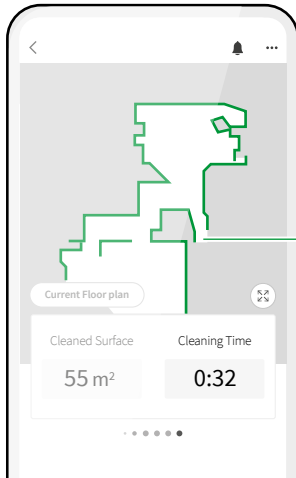

Impostare le zone vietate

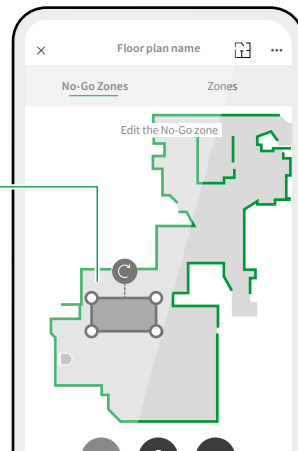

Creare programmi

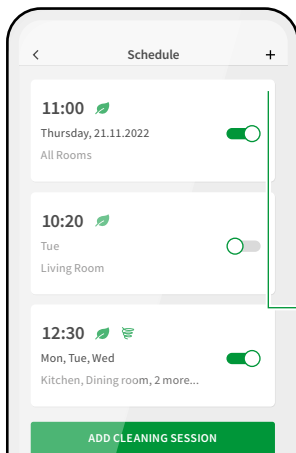

Panoramica del pannello di comando e indicatori a LED

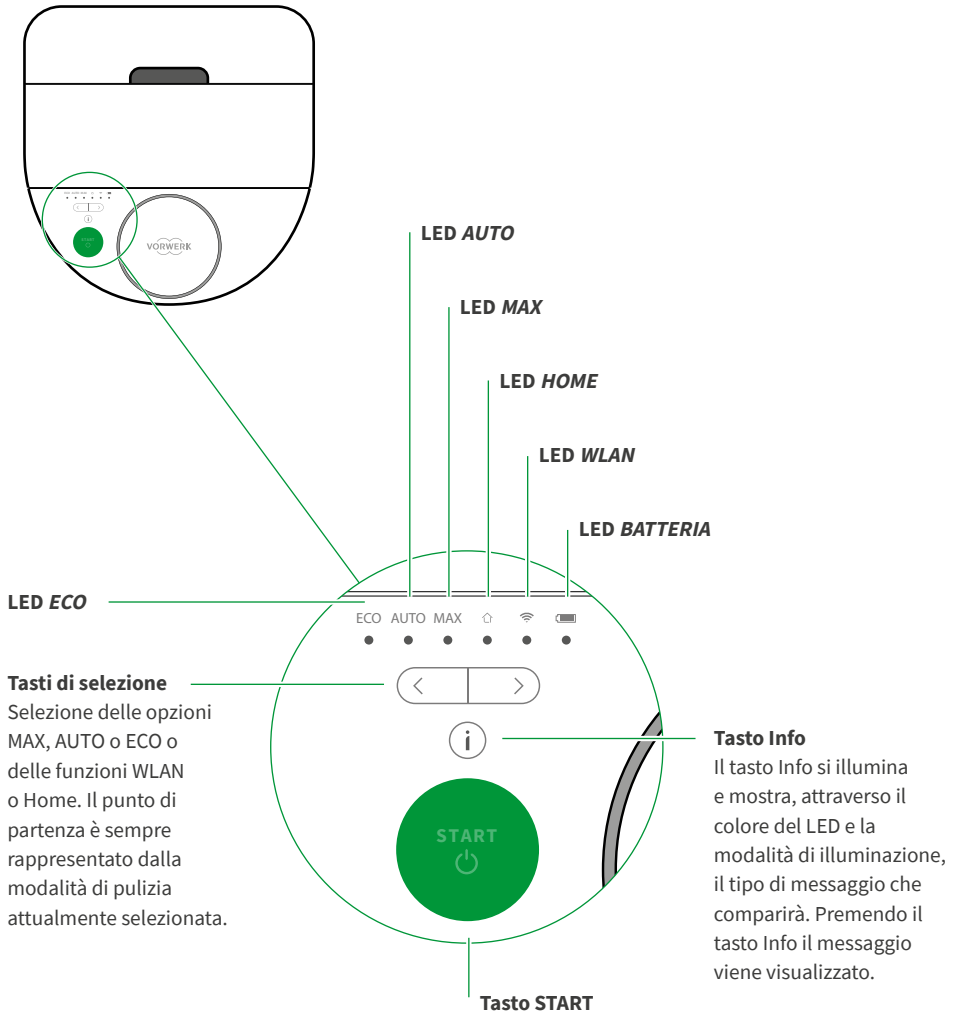

Selezionare i livelli di aspirazione e la modalità di pulizia

Modalità MAX

La modalità di pulizia MAX è predefinita e si attiva premendo il tasto START.

Si tratta della modalità di pulizia standard, indicata per la maggior parte delle situazioni e in grado di garantire la massima resa su tappeti e pavimenti duri.

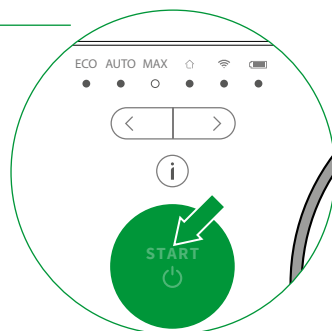

Modalità AUTO

La modalità di pulizia AUTO adatta automaticamente la potenza dei ventilatori e delle spazzole al tipo di pavimento (tappeto o pavimento duro).

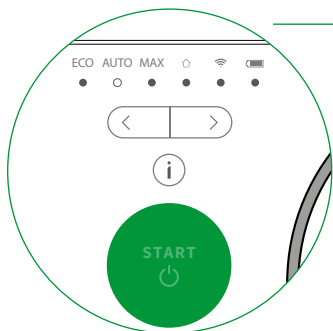

Modalità ECO

Il Robot Aspirapolvere funziona nella modalità ECO con una potenza dei ventilatori e delle spazzole ridotta. Ciò consente un risparmio del consumo della batteria e una maggiore silenziosità.

Si tratta di una modalità adatta per sporco di entità medio-bassa.

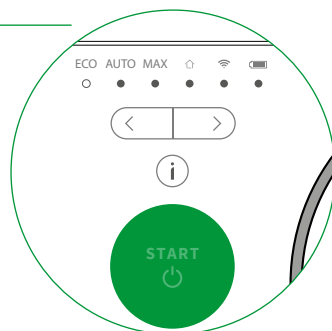

Possibilità di comando manuali sul Robot Aspirapolvere

Start

Per avviare manualmente il processo di pulizia, premere il tasto START sul Robot Aspirapolvere.

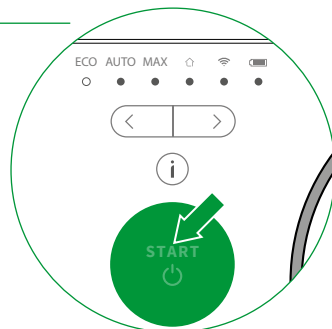

Pausa

Per mettere temporaneamente in pausa manualmente il processo di pulizia, premere il tasto START sul Robot Aspirapolvere.

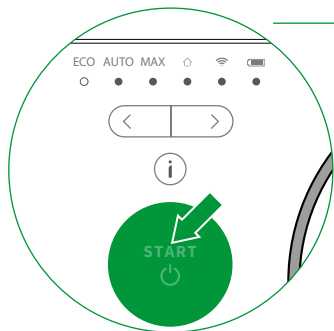

Interrompere la pulizia

Premere due volte il tasto START.
A questo punto la pulizia è stata interrotta.

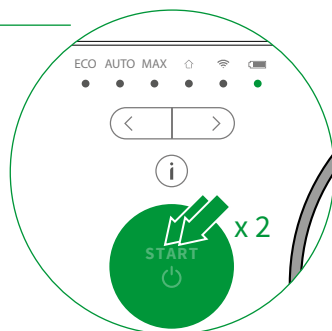

Modalità di stand-by

Il Robot Aspirapolvere passa automaticamente alla modalità di stand-by se rimane inutilizzato per circa 2 minuti.

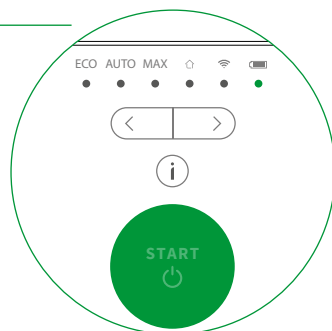

Spegnere il Robot Aspirapolvere

Se non si desidera utilizzare il Robot Aspirapolvere per un periodo prolungato (ad es. durante le vacanze), è possibile spegnerlo completamente. Tenere premuto il tasto START per 3 secondi finché tutti i LED si spengono.

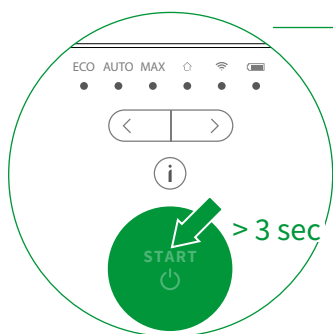

Manutenzione del Robot Aspirapolvere

Svuotare il contenitore della polvere

Aprire il contenitore della polvere afferrandolo per la maniglia e premendo lo sbloccaggio con la mano.

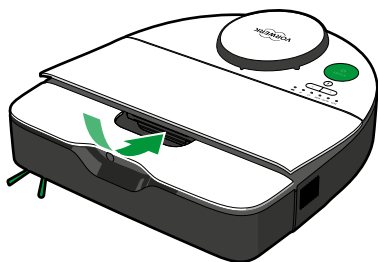

Rimuovere quindi il contenitore della polvere completo di coperchio. Togliere il filtro come si vede al punto “Pulire il filtro”. Il contenitore della polvere può quindi essere aspirato con un normale aspirapolvere.

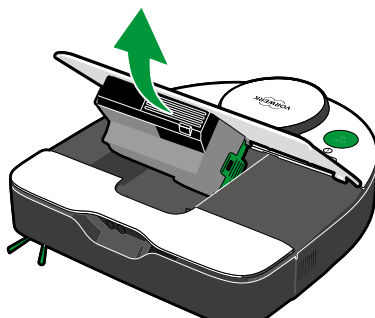

Pulire il filtro

Pulire il filtro ad intervalli regolari, in particolare se si nota una resa meno efficace. Aspirare il filtro **da entrambi i lati** con un normale aspirapolvere.

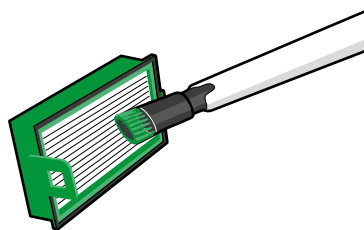
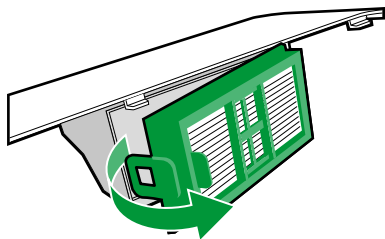

Profumatore Inserimento

Togliere il contenitore della polvere e staccare il filtro.
Spingere il profumatore dall'alto nel supporto sul filtro con il logo Vorwerk in avanti.

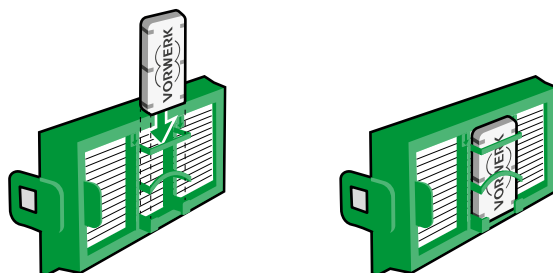

Griglia di protezione del motore Pulizia

La griglia di protezione del motore protegge l'interno del Robot Aspirapolvere dalle impurità. La griglia di protezione del motore deve essere pulita frequentemente. Eliminare le impurità o lavare la griglia di protezione del motore sotto l'acqua corrente. Assicurarsi che il filtro sia completamente asciutto prima di reinserirlo.

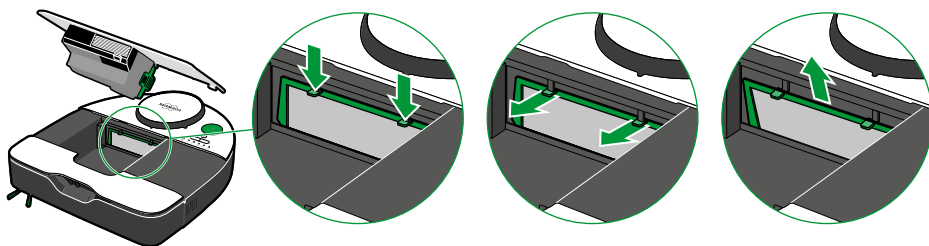

A

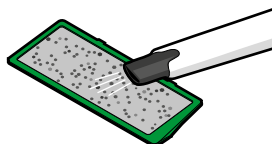

B

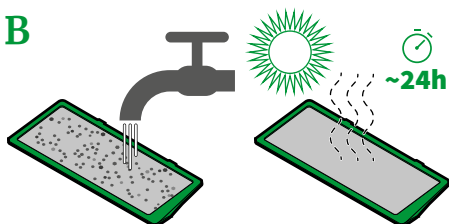

Pulire la spazzola laterale

Appoggiare il Robot Aspirapolvere capovolto su una superficie morbida. Rimuovere dall'asse di trasmissione la spazzola laterale afferrando le spazzole verdi con due mani verso l'alto.

Rimuovere la polvere e lo sporco dalla spazzola laterale.

Rimuovere fibre tessili, capelli e altro sporco dall'asse di trasmissione.

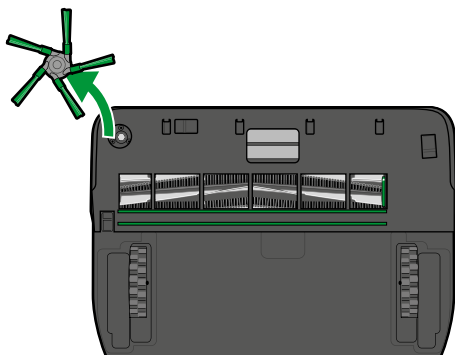

Pulire i sensori



Pulire i sensori di dislivello sul lato inferiore del Robot Aspirapolvere con un cotton fioc o un panno morbido e pulito, tuttavia mai con oggetti appuntiti e affilati.

Pulire il sensore di parete sul lato destro con un cotton fioc o un panno morbido e pulito.

Pulire i sensori sul lato anteriore del Robot Aspirapolvere con un cotton fioc o un panno morbido e pulito, tuttavia mai con oggetti appuntiti e affilati.

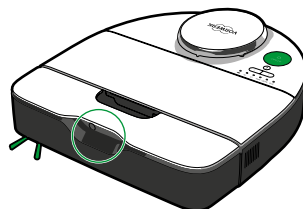
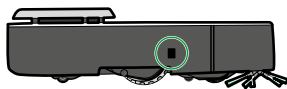
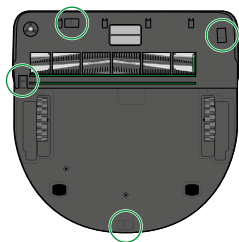

Pulire la spazzola principale

Appoggiare il Robot Aspirapolvere capovolto su una superficie morbida. Rimuovere la spazzola laterale. Con il medio e l'anulare premere le rotelle verso il basso e contemporaneamente premere con gli indici la levetta di bloccaggio su entrambi i lati della copertura della spazzola per sbloccare la copertura. Rimuovere la copertura delle spazzole.

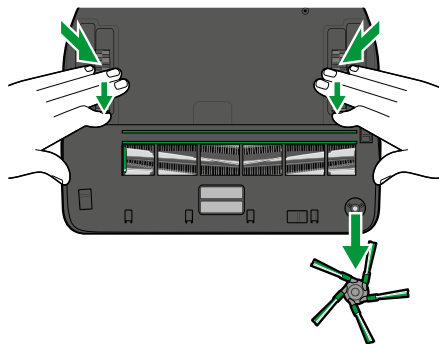

Togliere il cappuccio giallo con il supporto metallico all'estremità sinistra della spazzola principale. Verificare che il cuscinetto interno non si stacchi. Rimuovere fibre tessili, capelli e altro sporco dalla spazzola principale.

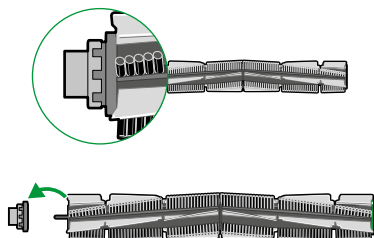

Togliere la spazzola principale. Innanzitutto sollevare il lato destro della spazzola principale dal Robot Aspirapolvere e rimuovere il lato sinistro dell'asse.

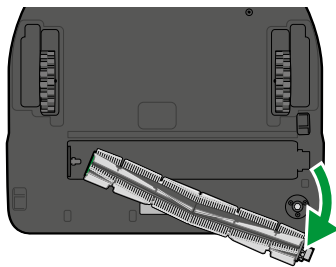

Per reinstallare la spazzola principale e la copertura delle spazzole, seguire la descrizione per la rimozione della spazzola principale in sequenza inversa.

Verificare che durante l'inserimento della copertura delle spazzole la levetta di bloccaggio si innesti con un suono percepibile.

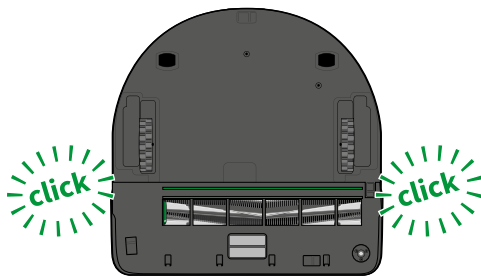

Spingere di nuovo la spazzola laterale sull'asse di trasmissione.

Base di ricarica e svuotamento

Manutenzione

Filtrello Sostituzione

Aprire lo sportello del filtro tirando la leva di sbloccaggio. Togliere il Filtrello Premium sfilandolo dal supporto e smaltirlo tra i rifiuti domestici.

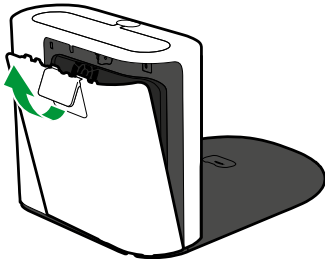

Inserire un nuovo Filtrello Premium piegettato nell'alloggiamento del filtro. Non staccare le fascette del Filtrello Premium; lo farà direttamente lo sportello durante la procedura di chiusura.

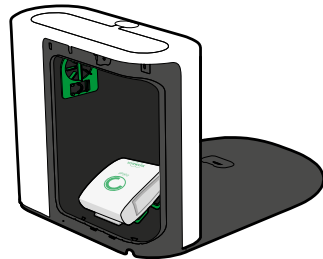

In presenza di impurità: lavare la superficie di tenuta e l'alloggiamento del filtro con un panno leggermente inumidito e pulire delicatamente anche la guarnizione del Robot Aspirapolvere.

Inserire il coperchio sotto la base di ricarica e svuotamento in orizzontale, chiuderlo e bloccarlo nuovamente.

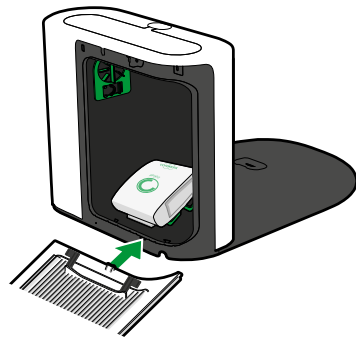

Togliere la griglia di protezione del motore

Aprire lo sportello del filtro e togliere il Filtretto Premium. Afferrare la griglia di protezione del motore al centro e sfilarla.

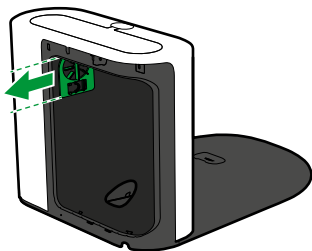

Griglia di protezione del motore Pulizia

Eliminare le impurità o lavare la griglia di protezione del motore sotto l'acqua corrente. Assicurarsi che la griglia di protezione del motore sia completamente asciutta prima di reinserirla.

A

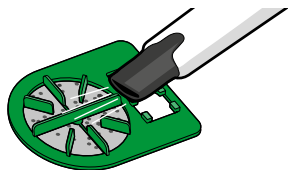

B

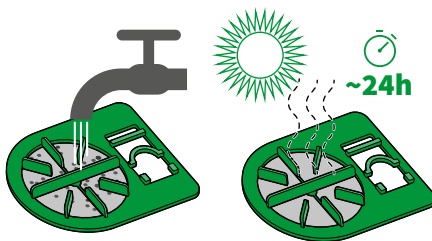

Profumatore Inserimento

Con la griglia di protezione del motore smontata, è possibile sostituire il profumatore. Spingere il profumatore lateralmente nel supporto della griglia di protezione del motore con il logo Vorwerk in avanti.

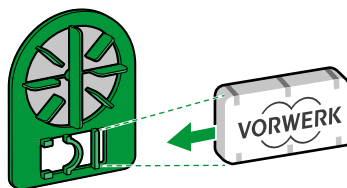

folletto

VR7s fa parte
del nostro
sistema di pulizia
modulare

VORWERK

Maggiori
informazioni
[VK7s](#)
[vorwerk.it](#)

